

ANEXO I

Faz parte do Projeto Básico (adquirir junto a COMISSÃO)

PRAÇA MARIANO AIRES S/N, CENTRO, PIQUET CARNEIRO



PREFEITURA MUNICIPAL DE PIQUET CARNEIRO

CONSTRUÇÃO DE MURO DE ARRIMO PARA UNIDADE DE TRANSBORDO (LIXÃO) NO DISTRITO DE IBICUÃ

PIQUET CARNEIRO - CE

VOLUME ÚNICO – PROJETO BÁSICO

JULHO / 2022
25 / 2023
FLOREANO
PREFEITO MUNICIPAL DE PIQUET CARNEIRO

MEMORIAL DESCRITIVO				
	OBRA:	UNIDADE DE TRANSBORDO DE IBICUÃ (LIXÃO)	DATA : 27/08/2022	BDI : 26,37%
	DESCRIÇÃO:	UNIDADE DE TRANSBORDO DE IBICUÃ (LIXÃO)	FONTE	VERSÃO
	LOCAL:	DISTRITO DE IBICUÃ	SEINFRA	027.1 COM DESONERAÇÃO
	CLIENTE:	PREFEITURA MUNICIPAL DE PIQUET CARNEIRO	SINAPI	2022/05 COM DESONERAÇÃO
				COMPOSIÇÕES PRÓPRIAS
				HORA
				MES
				REF.
				08/2021
				08/2022
				0,00%
				0,00%

MEMORIAL DESCRITIVO E ESPECIFICAÇÕES TÉCNICAS

1.0 APRESENTAÇÃO

O presente Memorial Descritivo e Especificações Técnicas têm como objetivo determinar os critérios a serem observados nos serviços de construção de muro de arrimo para a Unidade de Transbordo (Lixão) do distrito de Ibicuã no município de Piquet Carneiro-CE. Fazem parte destas especificações a serem exigidas rigorosamente na execução dos serviços, as normas aprovadas ou recomendadas, as especificações e/ou métodos de ensaios, referentes à mão-de-obra, serviços e padrões da ABNT. Quaisquer divergências entre as medidas em escala e as cotas, prevalecerão estas últimas, assim como quaisquer divergências entre o projeto arquitetônico e as especificações, prevalecerão estas últimas.

Todo e qualquer material empregado na obra, obrigatoriamente será de boa qualidade, sendo expressamente proibido o uso de material proveniente de demolições, inclusive para aterro.

2.0 PROJETOS

A execução da presente obra deverá obedecer, integral e rigorosamente aos projetos, especificações e detalhes fornecidos ao construtor com todas as características necessárias à perfeita execução dos serviços.

3.0 NORMAS

Fazem parte integrante deste, independente de transcrição todas as normas, especificações e métodos da Associação Brasileira de Normas Técnicas (ABNT) que tenham relação com os serviços objeto do contrato.

4.0 ASSISTÊNCIA TÉCNICA E ADMINISTRATIVA

A empreiteira se obriga a saber as responsabilidades legais vigentes, prestar toda assistência técnica e administrativa necessária, a fim de imprimir andamento satisfatório às obras e serviços.

A responsabilidade técnica da obra será de profissional pertencente ao quadro de pessoal e devidamente habilitado e registrado no Conselho Regional de Engenharia e Arquitetura – CREA

5.0 MATERIAIS, MÃO-DE-OBRA E EQUIPAMENTOS.

Todo material a ser utilizado na obra será novo, de primeira qualidade e em fiel obediência às especificações referentes aos mesmos. Todo insumo industrializado, utilizado na obra, deverá conter, exposto na embalagem ou no próprio produto, selo de certificação de qualidade da ABNT e/ou IMETRO. O contratante terá pleno direito de recusar qualquer material de qualidade duvidosa que tenha sido aplicado na obra.

Para que todo e qualquer material “similar” possa ser utilizado, o construtor deverá consultar a fiscalização, por escrito, sobre seu uso e, se houver aprovação, esta será dada também por escrito.

Francisco Antônio dos Santos
ENG CIVIL - CREA 8550-D

26/08/2023
PLS ANO
d
PREF DE PIQUET CARNEIRO

MEMORIAL DESCRITIVO							
 <p>PREFEITURA DE PIQUET CARNEIRO Construindo com você</p>	OBRA:	UNIDADE DE TRANSBORDO DE IBICUÃ (LIXÃO)	DATA : 27/08/2022		BDI : 26,37%		
	DESCRIÇÃO:	UNIDADE DE TRANSBORDO DE IBICUÃ (LIXÃO)	FORTE	VERSÃO	HORA	MES	REF.
	LOCAL:	DISTRITO DE IBICUÃ	SEINFRA	027.1 COM DEBONERAÇÃO	83,85%	47,76%	08/2021
	CLIENTE:	PREFEITURA MUNICIPAL DE PIQUET CARNEIRO	SINAPI	2022/05 COM DEBONERAÇÃO	83,55%	47,48%	08/2022
			COMPOSIÇÕES PRÓPRIAS		0,00%	0,00%	

A mão-de-obra deverá ser idônea, de modo a reunir uma equipe homogênea, que assegure bom andamento dos serviços. Deverão Ter no Canteiro todo equipamento mecânico e ferramentas necessárias ao desempenho dos serviços.

6.0 DISPOSIÇÕES GERAIS

Estas especificações têm por objetivo estabelecer e determinar as condições, tipos de materiais e procedimentos construtivos a serem empregados, bem como fornecer detalhes construtivos acerca dos serviços que ocorrerão por ocasião da obra.

Qualquer discrepância entre estas especificações e os projetos, a dúvida será dirimida pela fiscalização.

Ocorrerão por conta da empreiteira, todas as responsabilidades e despesas referentes aos serviços, mão-de-obra, materiais, licença, multas, danos, ao patrimônio público ou de terceiros, bem como taxas de quaisquer naturezas, Federais, estaduais e Municipais de qualquer ordem.

Serão fornecidos pela Contratante, todos os projetos básicos e detalhes necessários à execução integral dos serviços, sendo da obrigação da empresa contratada a elaboração do projeto executivo, se assim se fizer necessário, sendo o mesmo submetido à aprovação da Fiscalização.

O construtor deverá exigir o fornecimento de todos os detalhes e especificações referentes à obra antes da licitação, pois será obrigado a executá-la, não podendo, para não cumprir esta determinação, alegar seu desconhecimento. Compete ainda ao construtor a verificação "in loco", antes da licitação, das condições e do conhecimento pleno de todos os ambientes para os serviços, planejamento de execução dos serviços, etc... pois não serão pagos custos adicionais.

Qualquer discrepância entre este documento, quantitativos, projetos e contratos, será resolvida pela Administração. No entanto, a princípio, prevalecerá sobre as demais opções, todas recomendações contidas nas legendas dos projetos fornecidos.

Na falta de detalhe do projeto básico e que as especificações não indiquem claramente a natureza dos serviços a serem executados, o construtor deverá consultar por escrito o Engenheiro da Contratante, e este responderá por escrito.

Será de inteira responsabilidade do licitante a sua "Planilha de Proposta Orçamentária" (discriminação, quantidades e preços), pois o orçamento base fornecido pela Contratante, baseados na Tabela de Custos da SEINFRA do Estado do Ceará, possui caráter meramente informativo e roteirista, salvo referência em contrário.

A construtora manterá um livro, "Diário de Ocorrências", onde serão efetuados os registros por parte da fiscalização e do engenheiro representante da construtora de todas as ocorrências e eventos que possam caracterizar o andamento dos trabalhos.

Francisco Antônio dos Santos
ENG CIVIL CREA B550-D

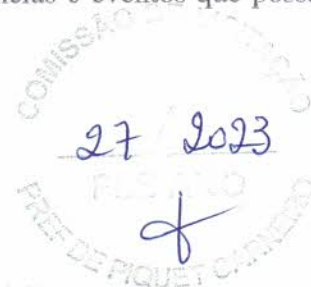

MEMORIAL DESCRITIVO				
 PREFEITURA DE PIQUET CARNEIRO <i>Construindo com você</i>	OBRA:	UNIDADE DE TRANSBORDO DE IBICUÃ (LIXÃO)	DATA:	27/06/2022
	DESCRIÇÃO:	UNIDADE DE TRANSBORDO DE IBICUÃ (LIXÃO)	BDI:	26,37%
	LOCAL:	DISTRITO DE IBICUÃ	FONTE	VERSÃO
	CLIENTE:	PREFEITURA MUNICIPAL DE PIQUET CARNEIRO	SEINFRA	027.1 CGM DESENERAÇÃO
			SINAPI	2023-05 COM DESENERAÇÃO
				COMPOSIÇÕES PRÓPRIAS
			HORA	MES
			83,85%	47,76%
			83,85%	47,46%
			0,00%	0,00%
			REF.	
				09/2021
				06/2022

7.0 ESPECIFICAÇÕES

1. ESCAVAÇÃO

1.1. C2785 - ESCAVAÇÃO MANUAL SOLO DE 2A CAT. PROF. ATÉ 1.50m (M3)

Será executado escavação manual para caixas em alvenaria. As cavas para fundações, previstas abaixo do nível do terreno serão executadas de acordo com as indicações constantes do projeto de fundações. As escavações serão executadas adotando-se todas as providencias e cuidados necessários à segurança dos operários. Serão convenientemente isoladas, escoradas e esgotadas quando necessário. O tipo de proteção (cortinas, arrimos ou escoras), será escolhido de acordo com a natureza do solo, de comum acordo entre o construtor e a fiscalização.

2. ESTRUTURA

2.1. C0216 - ARMADURA CA-50A MÉDIA D= 6,3 A 10,0mm (KG)

Nos itens de armaduras serão montados pilar ou viga de estrutura convencional de concreto armado obedecendo-se rigorosamente a todos os detalhes e recomendações previstos no projeto estrutural, utilizando-se as ferramentas adequadas ao serviço e à bitola do aço (AÇO CA-50 de 6,3 mm a 10,00 mm), garantindo-se os recobrimentos por meio de afastadores para armadura, produzidos na própria obra (cocadas) ou adquiridos produzidos industrialmente.

3. FORMAS

3.1. C2827 - FORMA PLANA CHAPA COMPENSADA RESINADA, ESP.= 10mm UTIL. 3X (M2)

As formas serão executadas com a utilização de chapas compensadas resinadas e devem garantir as dimensões da peça, estabilidade e estanqueidade durante o enchimento com 10mm de espessura. Será aplicado, a cada utilização da forma (3x), desmoldante na diluição e consumo recomendado pelo fabricante.

4. ALVENARIA

4.1. C3345 - ALVENARIA DE PEDRA ARGAMASSADA (TRAÇO 1:3) C/AGREGADOS ADQUIRIDOS (M3)

Na construção do fundo e nas paredes do canal de Drenagem será executada alvenaria de pedra argamassada (traço 1:3) com agregados adquiridos utilizando os itens pedra de mão (rachão) e argamassa de cimento e areia sem peneirar.

 Francisco Antônio dos Santos
 ENG CIVIL - CREA 8550-D



		PLANILHA ORÇAMENTÁRIA				
OBRA:	UNIDADE DE TRANSBORDO DE IBIGUÁ (LIXÃO)	DATA: 27/06/2022		BDI: 26,97%		
DESCRIÇÃO:	UNIDADE DE TRANSBORDO DE IBIGUÁ (LIXÃO)	FONTE	VERSÃO	HORA	MES	REF.
LOCAL:	DISTRITO DE IBIGUÁ	SEINFRA	097-1 GOM DE GONERAÇÃO	83,85%	47,76%	06/2021
CLIENTE:	PREFEITURA MUNICIPAL DE PIQUET CARNEIRO	SINAPI	2022/05 GOM DE GONERAÇÃO	85,00%	47,46%	06/2022
			COMPOSIÇÕES PRÓPRIAS	0,00%	0,00%	

ITEM	CÓDIGO	DESCRIÇÃO	FONTE	UND	QUANTIDADE	PREÇO UNITÁRIO R\$	PREÇO TOTAL R\$
1	ESCAVAÇÃO						2.228,47
1.1	C2785	ESCAVAÇÃO MANUAL SOLO DE 2ª CAT. PROF. ATÉ 1,50m	SEINFRA	M3	32,40	68,78	2.228,47
2	ESTRUTURA						4.783,62
2.1	C0216	ARMADURA CA-50A MÉDIA D= 6,3 A 10,0mm	SEINFRA	KG	267,84	17,86	4.783,62
3	FORMAS						18.602,78
3.1	C2827	FORMA PLANA CHAPA COMPENSADA RESINADA, ESP.= 10mm UTIL. 3X	SEINFRA	M2	129,60	143,54	18.602,78
4	ALVENARIA						34.202,27
4.1	C3345	ALVENARIA DE PEDRA ARGAMASSADA (TRAÇO 1:3) C/AGREGADOS ADQUIRIDOS	SEINFRA	M3	61,29	558,04	34.202,27
VALOR BDI TOTAL:							12.482,72
VALOR ORÇAMENTO:							47.334,42
VALOR TOTAL:							59.817,14



 Francisco Antônio dos Santos
 ENG CIVIL CREA 8550-D



		RESUMO DO ORÇAMENTO				
		OBRA:	UNIDADE DE TRANSBORDO DE IBIGUÁ (LIXÃO)	DATA : 27/08/2022	BDI : 26,37%	
BESGRIGÃO:	UNIDADE DE TRANSBORDO DE IBIGUÁ (LIXÃO)	FORTE	VERSÃO	HORA	MES	REF:
LOCAL:	DISTRITO DE IBIGUÁ	SEINFRA	027.1 ESM DESENERAÇÃO	63,85%	47,76%	06/2021
CLIENTE:	PREFEITURA MUNICIPAL DE PIQUET CARNEIRO	BINAPI	2022/06 COM DESENERAÇÃO	88,55%	47,46%	06/2022
			COMPOSIÇÕES PRÓPRIAS	0,00%	0,00%	

1	ESCAVAÇÃO			2.228,47	3,73
2	ESTRUTURA			4.783,62	8,00
3	FORMAS			18.602,78	31,10
4	ALVENARIA			34.202,27	57,18

VALOR BDI TOTAL: 12.482,72 100,00
 VALOR ORÇAMENTO: 47.334,42
 VALOR TOTAL: 59.817,14

 Francisco Antônio dos Santos
 ENG CIVIL CREA 8550-D

COMISSÃO DE LICITAÇÃO
 30 2023

 PREF DE PIQUET CARNEIRO

 PREFEITURA DE PIQUET CARNEIRO <i>Construindo com você</i>		MEMÓRIAS DE CÁLCULO				
		OBRA:	UNIDADE DE TRANSBORDO DE IBICUÁ (LIXÃO)	DATA : 27/06/2022	BDI : 20,37%	
DESCRIÇÃO:	UNIDADE DE TRANSBORDO DE IBICUÁ (LIXÃO)	FONTE	VERSÃO	HORA	MES	REP.
LOCAL:	DISTRITO DE IBICUÁ	SEINFRA	027-1 COM DESONERAÇÃO	83,85%	47,78%	05/2021
CLIENTE:	PREFEITURA MUNICIPAL DE PIQUET CARNEIRO	SINAPI	2022-05 COM DESONERAÇÃO	83,85%	47,48%	06/2022
			COMPOSIÇÕES PRÓPRIAS	0,00%	0,00%	

1.1. C2785 - ESCAVAÇÃO MANUAL SOLO DE 2A CAT. PROF. ATÉ 1.50m (M3)

			QTD
CONFORME PROJETO	(1,20*1,00)*(9,00+9,00+9,00)	32,40000000	32,40
			32,40

2.1. C0216 - ARMADURA CA-50A MÉDIA D= 6,3 A 10,0mm (KG)

			QTD
conforme projeto	((4+3+3+2+2)*(9,00+9,00+9,00))*0,62	267,84000000	267,84
			267,84

3.1. C2827 - FORMA PLANA CHAPA COMPENSADA RESINADA, ESP.= 10mm UTIL. 3X (M2)

			QTD
conforme projeto	2,40*2*(9,00+9,00+9,00)	129,60000000	129,60
			129,60

4.1. C3345 - ALVENARIA DE PEDRA ARGAMASSADA (TRAÇO 1:3) C/AGREGADOS ADQUIRIDOS (M3)

			QTD
CONFORME PROJETO	(1,20*0,50+1,00*0,50+0,80*0,50+0,60*0,50+0,40*0,50+0,30*0,90)*(9,00+9,00+9,00)	61,29000000	61,29
			61,29

 Francisco Antônio dos Santos
 ENG CIVIL CREA 8550-D



RELATÓRIO ANALÍTICO - COMPOSIÇÕES DE CUSTOS					
 PREFEITURA DE PIQUET CARNEIRO <i>Construindo com você</i>	OBRA:	UNIDADE DE TRANSBORDO DE IBICUÁ (LIXÃO)	DATA : 27/06/2022		BDI : 26,37%
	DESCRIÇÃO:	UNIDADE DE TRANSBORDO DE IBICUÁ (LIXÃO)	FONTE	VERSÃO	HORA
	LOCAL:	DISTRITO DE IBICUÁ	SEINFRA	027.1 COM DESGONERAÇÃO	83,85%
	CLIENTE:	PREFEITURA MUNICIPAL DE PIQUET CARNEIRO	SINAPI	202208 COM DESGONERAÇÃO	47,46%
			COMPOSIÇÕES PRÓPRIAS	0,00%	0,00%
					REF.
					06/2021
					06/2022

1.1. C2785 - ESCAVAÇÃO MANUAL SOLO DE 2ª CAT. PROF. ATÉ 1,50m (M3)

MAO DE OBRA		FONTE	UNID	COEFICIENTE	PREÇO UNITÁRIO	TOTAL
12543	SERVENTE	SEINFRA	H	3,50000000	15,5500	54,4250
					TOTAL MAO DE OBRA:	54,4250
					VALOR:	54,43

2.1. C0216 - ARMADURA CA-50A MÉDIA D= 6,3 A 10,0mm (KG)

MAO DE OBRA		FONTE	UNID	COEFICIENTE	PREÇO UNITÁRIO	TOTAL
10040	AJUDANTE DE ARMADOR/FERREIRO	SEINFRA	H	0,08000000	15,7700	1,3416
10121	ARMADOR/FERREIRO	SEINFRA	H	0,08000000	20,7700	1,6616
					TOTAL MAO DE OBRA:	3,0032

MATERIAL		FONTE	UNID	COEFICIENTE	PREÇO UNITÁRIO	TOTAL
10103	ARAME RECOZIDO N.18 BWG	SEINFRA	KG	0,02000000	10,0900	0,2019
10163	AÇO CA-50	SEINFRA	KG	1,15000000	9,5000	10,9250
					TOTAL MATERIAL:	11,1269
					VALOR:	14,13

3.1. C2827 - FORMA PLANA CHAPA COMPENSADA RESINADA, ESP.= 10mm UTIL. 3X (M2)

MAO DE OBRA		FONTE	UNID	COEFICIENTE	PREÇO UNITÁRIO	TOTAL
10041	AJUDANTE DE CARPINTEIRO	SEINFRA	H	1,35000000	16,7700	22,6395
10498	CARPINTEIRO	SEINFRA	H	1,35000000	20,7700	28,0395
					TOTAL MAO DE OBRA:	50,6790

MATERIAL		FONTE	UNID	COEFICIENTE	PREÇO UNITÁRIO	TOTAL
10528	CHAPA COMPENSADO RESINADO 10MM (1.10 X 2.20M)	SEINFRA	M2	0,43000000	23,8100	10,2383
11691	PONTALETE / BARROTE DE 3"x3"	SEINFRA	M	2,00000000	12,6100	25,2200
11846	SARRAFO DE 1"x4"	SEINFRA	M	1,53000000	4,7400	7,2522
11916	TABUA DE 1" DE 3A. - L = 30cm	SEINFRA	M	1,60000000	10,0100	16,0180
12408	PREGO 14X18 (1.1/2" x 14) (APROXIMADAMENTE 70BU/KG)	SEINFRA	KG	0,25000000	16,7500	4,1875
					TOTAL MATERIAL:	52,9140
					VALOR:	113,59

4.1. C3345 - ALVENARIA DE PEDRA ARGAMASSADA (TRAÇO 1:3) C/AGREGADOS ADQUIRIDOS (M3)

MAO DE OBRA		FONTE	UNID	COEFICIENTE	PREÇO UNITÁRIO	TOTAL
12391	PEDREIRO	SEINFRA	H	5,00000000	20,7700	103,8500
12543	SERVENTE	SEINFRA	H	7,00000000	15,5500	108,8500
					TOTAL MAO DE OBRA:	212,7000

MATERIAL		FONTE	UNID	COEFICIENTE	PREÇO UNITÁRIO	TOTAL
11600	PEDRA DE MÃO (RACHÃO)	SEINFRA	M3	1,15000000	65,0600	75,9690
					TOTAL MATERIAL:	75,9690

SERVIÇO		FONTE	UNID	COEFICIENTE	PREÇO UNITÁRIO	TOTAL
C0170	ARGAMASSA DE CIMENTO E AREIA 5/PEN. TRAÇO 1:3	SEINFRA	M3	0,30000000	509,7400	152,9220
					TOTAL SERVIÇO:	152,9220
					VALOR:	441,59

Francisco Antônio dos Santos
 ENG CIVIL CREA 8550-D



RELATÓRIO ANALÍTICO - COMPOSIÇÕES AUXILIARES					
 <p>PREFEITURA DE PIQUET CARNEIRO Construindo com você</p>	OBRA:	UNIDADE DE TRANSBORDO DE IBICUÃ (LIXÃO)	DATA : 27/06/2022		BDI : 26.37%
	DESCRIÇÃO:	UNIDADE DE TRANSBORDO DE IBICUÃ (LIXÃO)	FONTE	VERSÃO	HORA
	LOCAL:	DISTRITO DE IBICUÃ	SEINFRA	027.1 COM DESONERAÇÃO	83,86%
	CLIENTE:	PREFEITURA MUNICIPAL DE PIQUET CARNEIRO	SINAPI	2022/06 COM DESONERAÇÃO	47,46%
			COMPOSIÇÕES PRÓPRIAS	0,00%	0,00%

C0170 - ARGAMASSA DE CIMENTO E AREIA S/PEN. TRAÇO 1:3 (M3)						
MAO DE OBRA		FONTE	UNID	COEFICIENTE	PREÇO UNITÁRIO	TOTAL
I2543	SERVENTE	SEINFRA	H	10,00000000	15,5500	155,5000
					TOTAL MAO DE OBRA:	155,5000
MATERIAL		FONTE	UNID	COEFICIENTE	PREÇO UNITÁRIO	TOTAL
I0109	AREIA MEDIA	SEINFRA	M3	1,21600000	67,5000	82,0800
I0805	CIMENTO PORTLAND	SEINFRA	KG	486,00000000	0,5600	272,1600
					TOTAL MATERIAL:	354,2400
					VALOR:	509,74

 Francisco Antônio dos Santos
 ENG CIVIL CREA 8550-D



ORÇAMENTO - CURVA ABC DE SERVIÇOS

 <p>PREFEITURA DE PIQUET CARNEIRO <i>Construindo com você</i></p>	<p>OBRA: UNIDADE DE TRANSBORDO DE IBICUA (LIXÃO)</p> <p>DESCRIÇÃO: UNIDADE DE TRANSBORDO DE IBICUA (LIXÃO)</p> <p>LOCAL: DISTRITO DE IBICUA</p> <p>CLIENTE: PREFEITURA MUNICIPAL DE PIQUET CARNEIRO</p>															
<p>DATA: 27/06/2022 BDI: 26,37%</p> <table border="1" style="width: 100%; border-collapse: collapse; font-size: small;"> <tr> <th>SEINFRA</th> <th>VERSÃO</th> <th>HORA</th> <th>PREC.</th> <th>DATA REF.</th> </tr> <tr> <td>027.1 COM DESONERAÇÃO</td> <td></td> <td>83,85%</td> <td>47,76%</td> <td>05/2021</td> </tr> <tr> <td>202208 COM DESONERAÇÃO</td> <td></td> <td>83,55%</td> <td>47,46%</td> <td>06/2022</td> </tr> </table> <p>FONTE: SEINFRA SINAPI</p> <p>COMPOSIÇÕES PRÓPRIAS</p>		SEINFRA	VERSÃO	HORA	PREC.	DATA REF.	027.1 COM DESONERAÇÃO		83,85%	47,76%	05/2021	202208 COM DESONERAÇÃO		83,55%	47,46%	06/2022
SEINFRA	VERSÃO	HORA	PREC.	DATA REF.												
027.1 COM DESONERAÇÃO		83,85%	47,76%	05/2021												
202208 COM DESONERAÇÃO		83,55%	47,46%	06/2022												

CÓDIGO	DESCRIÇÃO	FONTE	TIPO	UNIDADE	QUANTIDADE	PREÇO UNITÁRIO	PREÇO TOTAL	%	ACUMUL. %	CL
C3345	ALVENARIA DE PEDRA ARGAMASSADA (TRAÇO 1:3) C/AGREGADOS ADQUIRIDOS	SEINFRA	SERVICO	M3	61,29	558,04	34.202,27	57,18	57,18	A
C2827	FORMA PLANA CHAPA COMPENSADA RESINADA, ESP. = 10mm UTIL. 3X	SEINFRA	SERVICO	M2	129,60	143,54	18.602,78	31,10	88,28	C
C0216	ARMADURA CA-50A MÉDIA D=6,3 A 10,0mm	SEINFRA	SERVICO	KG	267,84	17,86	4.783,62	8,00	96,27	C
C2785	ESCAVAÇÃO MANUAL SOLO DE 2ª CAT. PROF. ATÉ 1,50m	SEINFRA	SERVICO	M3	32,40	68,78	2.228,47	3,73	100,00	C

Subtotal até 100,00% 59.817,14

Outros: 0,00

Valor total do Orçamento: 59.817,14



Francisco Antônio dos Santos
 ENG. GAB. CREA 8550-D

COMISSÃO DE LICITAÇÃO
 34 2023
 P. 3º ANO
 PREF. DE PIQUET CARNEIRO



CRONOGRAMA FÍSICO-FINANCEIRO

OBRA:	UNIDADE DE TRANSBORDO DE IBICUÁ (LIXÃO)	DATA :	27/06/2022	BDI :	26,37%
DESCRIÇÃO:	UNIDADE DE TRANSBORDO DE IBICUÁ (LIXÃO)	VERSÃO	027.1 COM DESONERAÇÃO	HORA	83,85%
LOCAL:	DISTRITO DE IBICUÁ	SEINFRA	2022/05 COM DESONERAÇÃO	MES	47,76%
CLIENTE:	PREFEITURA MUNICIPAL DE PIQUET CARNEIRO	SINAPI	COMPOSIÇÕES PRÓPRIAS		47,48%
					0,00%
					0,00%

ITEM	DESCRIÇÃO	VALOR (R\$)	MÊS 1	MÊS 2	MÊS 3	Total parcela
1	ESCAVAÇÃO	2.228,47	100,00% 2.228,47			100,00%* 2.228,47
2	ESTRUTURA	4.783,62	50,00% 2.391,81	50,00% 2.391,81		100,00%* 4.783,62
3	FORMAS	18.602,78	50,00% 9.301,39	50,00% 9.301,39		100,00%* 18.602,78
4	ALVENARIA	34.202,27	50,00% 17.101,14	50,00% 17.101,13		100,00%* 34.202,27
		59.817,14	31.022,81	28.794,33	0,00	59.817,14
			31.022,81	59.817,14	59.817,14	

Francisco Antônio dos Santos
ENG. CREA-ORÇ. 8550-D

 COMISSÃO DE LICITAÇÃO
 35 2023

		COMPOSIÇÃO DO BDI				
		OBRA:	UNIDADE DE TRANSBORDO DE IBICUÁ (LIXÃO)	DATA : 27/08/2022	BDI : 26,37%	
DESCRIÇÃO:	UNIDADE DE TRANSBORDO DE IBICUÁ (LIXÃO)	FONTE	VERSÃO	HORA	MES	REF.
LOCAL:	DISTRITO DE IBICUÁ	SEINFRA	027.1 COM DESONERAÇÃO	83,85%	47,76%	05/2021
CLIENTE:	PREFEITURA MUNICIPAL DE PIQUET CARNEIRO	SINAPI	2022/05 COM DESONERAÇÃO	83,55%	47,46%	06/2022
			COMPOSIÇÕES PRÓPRIAS	0,00%	0,00%	

COD	DESCRIÇÃO	%
	Benefício	
L	Lucro	6,97
S + G	Garantia/seguros	0,80
	TOTAL	7,77

Despesas Indiretas		
AC	Administração central	3,50
DF	Despesas financeiras	0,80
R	Riscos	1,00
	TOTAL	5,30

I Impostos		
	PIS	0,65
	COFINS	3,00
	ISS	2,00
	CPRB (4,5%, sempre quando tiver desoneração INSS)	4,50
	TOTAL	10,15

BDI = 26,37%

$$(1+AC+S+R+G)*(1+DF)*(1+L)/(1-I)-1$$

Santos
Francisco Antônio dos Santos
ENG CIVIL CREA 8550-D



TABELA DE ENCARGOS SOCIAIS

OBRA:	UNIDADE DE TRANSBORDO DE IBICUÁ (LIXÃO)	DATA:	27/06/2022	BDI:	26,37%
DESCRIÇÃO:	UNIDADE DE TRANSBORDO DE IBICUÁ (LIXÃO)	FONTE	VERSÃO	HORA	MES
LOCAL:	DISTRITO DE IBICUÁ	SEINFRA	027.1 COM DESONERAÇÃO	83,85%	47,76%
CLIENTE:	PREFEITURA MUNICIPAL DE PIQUET CARNEIRO	SINAPI	2022/05 COM DESONERAÇÃO	83,85%	47,46%
			COMPOSIÇÕES PRÓPRIAS	0,00%	0,00%
					REP.
					06/2021
					06/2022

COD	DESCRIÇÃO	HORA %	MES %
A	GRUPO A		
A1	INSS	0,00	0,00
A2	SESI	1,50	1,50
A3	SENAI	1,00	1,00
A4	INCRA	0,20	0,20
A5	SEBRAE	0,60	0,60
A6	Salário Educação	2,50	2,50
A7	Seguro Contra Acidentes de Trabalho	3,00	3,00
A8	FGTS	8,00	8,00
A9	SECONCI	0,00	0,00
	TOTAL	16,80	16,80

B	GRUPO B		
B1	Repouso Semanal Remunerado	17,84	0,00
B2	Feriados	3,71	0,00
B3	Auxílio - Enfermidade	0,87	0,67
B4	13º Salário	10,80	8,33
B5	Licença PaternidadeE	0,07	0,06
B6	Faltas Justificadas	0,72	0,56
B7	Dias de Chuvas	1,55	0,00
B8	Auxílio Acidente de Trabalho	0,11	0,08
B9	Férias Gozadas	8,71	6,73
B10	Salário Maternidade	0,03	0,03
	TOTAL	44,41	16,46

C	GRUPO C		
C1	Aviso Prévio Indenizado	5,40	4,17
C2	Aviso Prévio Trabalhado	0,13	0,10
C3	Férias Indenizadas	4,86	3,75
C4	Depósito Rescisão Sem Justa Causa	3,90	3,01
C5	Indenização Adicional	0,48	0,38
	TOTAL	14,73	11,38

D	GRUPO D		
D1	Reincidência de Grupo A sobre Grupo B	7,46	2,77
D2	Reincidência de Grupo A sobre Aviso Prévio Trabalhado e Reincidência do FGTS sobre Aviso Prévio Indenizado	0,45	0,35
	TOTAL	7,91	3,12

Horista = 83,85%

Mensalista = 47,76%

A + B + C + D

COD	DESCRIÇÃO	HORA %	MES %
A	GRUPO A		
A1	INSS	0,00	0,00
A2	SESI	1,50	1,50
A3	SENAI	1,00	1,00
A4	INCRA	0,20	0,20
A5	SEBRAE	0,60	0,60
A6	Salário Educação	2,50	2,50
A7	Seguro Contra Acidentes de Trabalho	3,00	3,00
A8	FGTS	8,00	8,00
A9	SECONCI	0,00	0,00
	TOTAL	16,80	16,80

B	GRUPO B		
B1	Repouso Semanal Remunerado	17,84	0,00

Francisco Antônio dos Santos
ENG CIVIL CREA 8550-D

COMISSÃO DE LICITAÇÃO
37 2023
PREFEITURA MUNICIPAL DE PIQUET CARNEIRO

B2	Feriados	3,71	0,00
B3	Auxílio - Enfermidade	0,85	0,66
B4	13º Salário	10,81	8,33
B5	Licença Paternidade	0,07	0,06
B6	Faltas Justificadas	0,72	0,56
B7	Dias de Chuvas	1,56	0,00
B8	Auxílio Acidente de Trabalho	0,10	0,08
B9	Férias Gozadas	8,95	6,90
B10	Salário Maternidade	0,03	0,02
TOTAL		44,64	16,61

C	GRUPO C		
C1	Aviso Prévio Indenizado	5,41	4,17
C2	Aviso Prévio Trabalhado	0,13	0,10
C3	Férias Indenizadas	4,36	3,36
C4	Depósito Rescisão Sem Justa Causa	3,80	2,93
C5	Indenização Adicional	0,46	0,35
TOTAL		14,16	10,91

D	GRUPO D		
D1	Reincidência de Grupo A sobre Grupo B	7,90	2,79
D2	Reincidência de Grupo A sobre Aviso Prévio Trabalhado e Reincidência do FGTS sobre Aviso Prévio Indenizado	0,46	0,35
TOTAL		7,98	3,14

Horista = 83,55%

Mensalista = 47,46%

A + B + C + D

Santos
Francisco Antônio dos Santos
ENG CIVIL CREA 8550-D

COMISSÃO DE LICITAÇÃO
38 / 2023
F.L.S AND
FREDERICO CARNEIRO

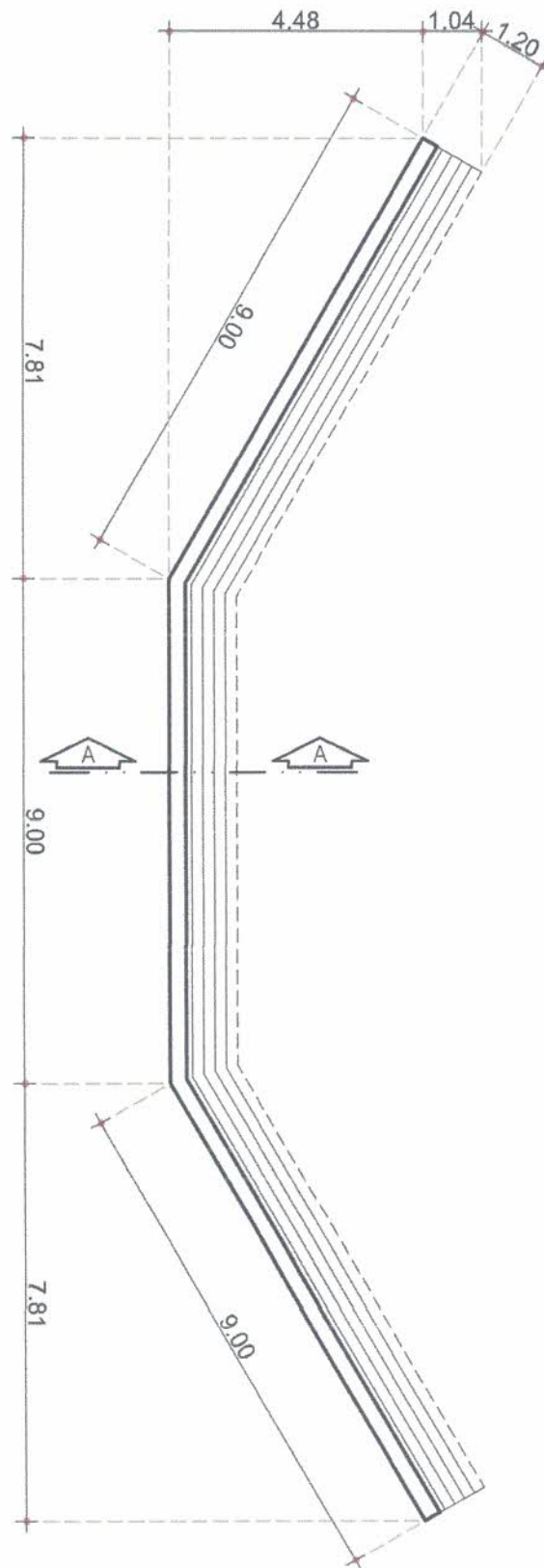

COMISSÃO DE LICITAÇÃO
 39 2023
 f
 Francisco Antônio dos Santos
 ENG CIVIL CREA 8550-D

Prefeitura Municipal de Piquet Carneiro

Praça Mariano Aires, s/n - Centro - Piquet Carneiro -Ce.
 CNPJ: 07.738.057/0001-31

Tel: (88) 3516 1800

MURO DE ARRIMO PARA UNIDADE DE TRANSBORDO DE RSU

PROJETO ARQUITETONICO/ESTRUTURAL		LOCAL DISTRITO DE IBICUÃ PIQUET CARNEIRO-CE		DESENHO PLANTA BAIXA
DESENHISTA Esequiel	DATA JUN/2022	ESCALAS 1/20	FOLHA 1/2	RESPONSÁVEL TÉCNICO FRANCISCO ANTONIO DOS SANTOS Engenheiro Civil - CREA: 8550 D

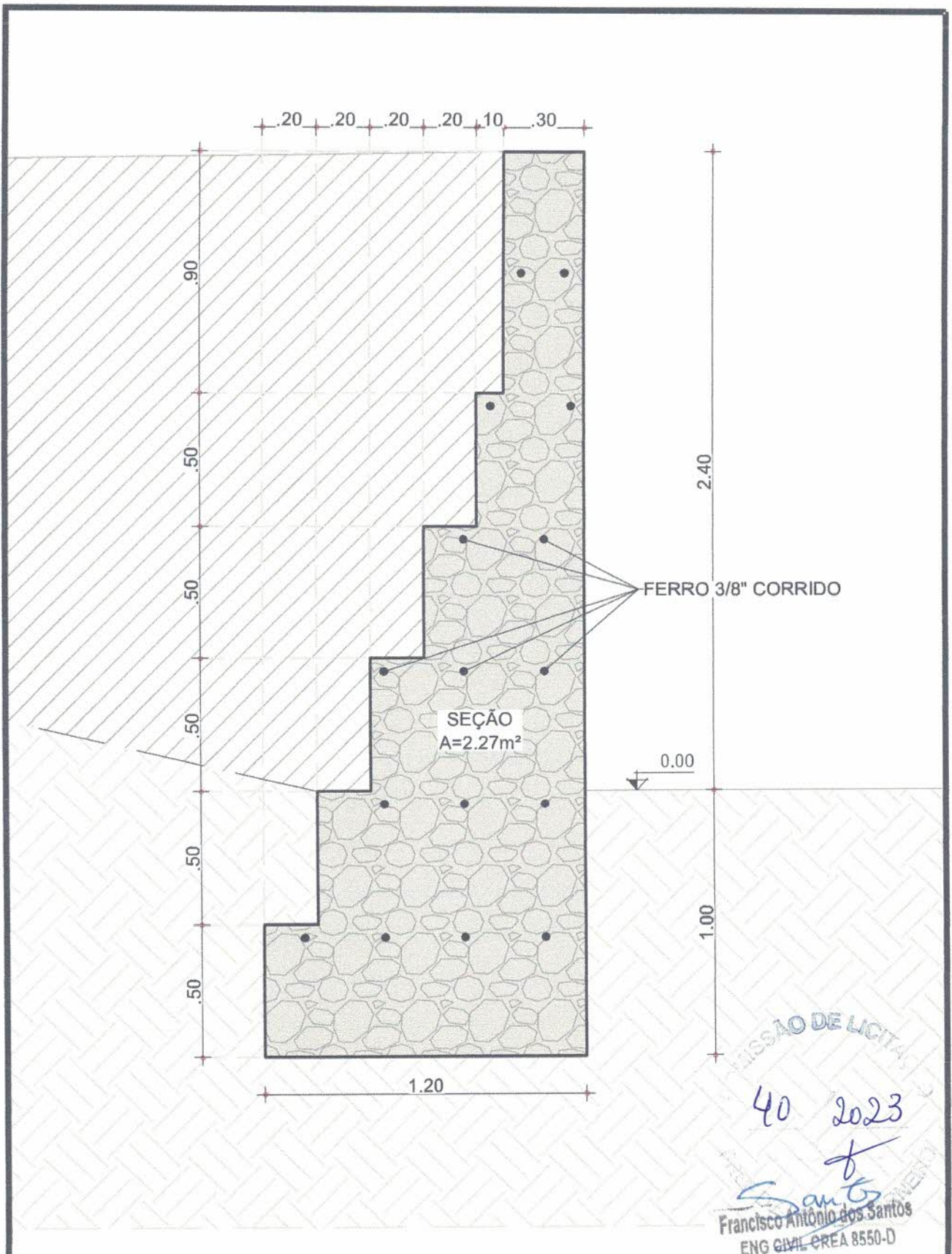

MISSÃO DE LICITAÇÃO
 40 2023
 Francisco Antônio dos Santos
 ENG CIVIL CREA 8550-D

Prefeitura Municipal de Piquet Carneiro

Praça Mariano Aires, s/n - Centro - Piquet Carneiro -Ce.
 CNPJ: 07.738.057/0001-31

Tel: (88) 3516 1800

MURO DE ARRIMO PARA UNIDADE DE TRANSBORDO DE RSU

PROJETO ARQUITETONICO/ESTRUTURAL		LOCAL DISTRITO DE IBICUÃ PIQUET CARNEIRO-CE		DESENHO SEÇÃO TRANSVERSAL
DESENHISTA Esequiel	DATA JUN/2022	ESCALAS 1/20	FOLHA 2/2	RESPONSÁVEL TÉCNICO FRANCISCO ANTONIO DOS SANTOS Engenheiro Civil - CREA: 8550 D



Anotação de Responsabilidade Técnica - ART
Lei nº 6.496, de 7 de dezembro de 1977

CREA-CE

ART OBRA / SERVIÇO
Nº CE20221021475

Conselho Regional de Engenharia e Agronomia do Ceará

INICIAL

1. Responsável Técnico

FRANCISCO ANTONIO DOS SANTOS

Título profissional: **ENGENHEIRO CIVIL**

RNP: **0601448502**

Registro: **8550D CE**

Empresa contratada: **CONSTRUTORA ARAÚJO E SERVIÇOS LTDA - ME**

Registro : **0000416363-CE**

2. Dados do Contrato

Contratante: **PREFEITURA MUNICIPAL DE PIQUET CARNEIRO-CE**

CPF/CNPJ: **07.738.057/0001-31**

PRAÇA PRAÇA MARIANO AIRES

Nº:

Complemento:

Bairro: **CENTRO**

Cidade: **Piquet Carneiro**

UF: **CE**

CEP: **63605000**

Contrato: **20210325**

Celebrado em: **18/05/2021**

Valor: **R\$ 8.000,00**

Tipo de contratante: **Pessoa Jurídica de Direito Público**

Ação Institucional: **NENHUMA - NÃO OPTANTE**

3. Dados da Obra/Serviço

DISTRITO IBICUÁ

Nº: **S/N**

Complemento:

Bairro: **Centro**

Cidade: **Piquet Carneiro**

UF: **CE**

CEP: **63605000**

Data de Início: **02/05/2022**

Previsão de término: **31/12/2022**

Coordenadas Geográficas: **-5.924308, -39.440995**

Finalidade: **SEM DEFINIÇÃO**

Código: **Não Especificado**

Proprietário: **PREFEITURA MUNICIPAL DE PIQUET CARNEIRO-CE**

CPF/CNPJ: **07.738.057/0001-31**

4. Atividade Técnica

	Quantidade	Unidade
14 - Elaboração		
80 - Projeto > CONSTRUÇÃO CIVIL > EDIFICAÇÕES > DE REFORMA DE EDIFICAÇÃO > #1.1.2.1 - DE ALVENARIA	1,00	un
38 - Especificação > CONSTRUÇÃO CIVIL > EDIFICAÇÕES > DE REFORMA DE EDIFICAÇÃO > #1.1.2.1 - DE ALVENARIA	1,00	un
35 - Elaboração de orçamento > CONSTRUÇÃO CIVIL > EDIFICAÇÕES > DE REFORMA DE EDIFICAÇÃO > #1.1.2.1 - DE ALVENARIA	1,00	un
16 - Execução		
60 - Fiscalização de obra > CONSTRUÇÃO CIVIL > EDIFICAÇÕES > DE REFORMA DE EDIFICAÇÃO > #1.1.2.1 - DE ALVENARIA	1,00	un

Após a conclusão das atividades técnicas o profissional deve proceder a baixa desta ART

5. Observações

Orçamento, especificações, fiscalização e projetos da unidade de transbordo de lixo no distrito de Ibicuíá no município de Piquet Carneiro.

6. Declarações

- Declaro que estou cumprindo as regras de acessibilidade previstas nas normas técnicas da ABNT, na legislação específica e no decreto n. 5296/2004.

7. Entidade de Classe

NENHUMA - NÃO OPTANTE

8. Assinaturas

Declaro serem verdadeiras as informações acima

FRANCISCO ANTONIO DOS SANTOS - CPF: 162.555.183-53

Local

data

**PREFEITURA MUNICIPAL DE PIQUET CARNEIRO-CE - CNPJ:
07.738.057/0001-31**

9. Informações

* A ART é válida somente quando quitada, mediante apresentação do comprovante do pagamento ou conferência no site do Crea.

10. Valor

Valor da ART: **R\$ 88,78**

Registrada em: **19/07/2022**

Valor pago: **R\$ 88,78**

Nosso Número: **8215519213**

A autenticidade desta ART pode ser verificada em: <https://crea-ce.sitac.com.br/publica/>, com a chave: xZ20y
Impresso em: 20/07/2022 às 08:33:02 por: , ip: 187.110.225.4

www.crea-ce.org.br
Tel: (85) 3453-5804

faleconosco@crea-ce.org.br
Fax: (85) 3453-5804

CREA-CE
Conselho Regional de Engenharia e Agronomia do Ceará



41 / 2023
PLS ANO
Piquet Carneiro